

Easy Space

NowyStyl

Let's make your space together





Efficient and versatile solutions for every space

A well designed workplace is a space adjusted to the needs of an organisation, its employees and business aims. Regardless of whether your space spans an entire floor in a modern office block, is a small home interior or even a converted old factory interior, you should always expect the same comfort and functionality.

The optimal arrangement of a workplace should respond to the processes realised by the employees who work there. It is advisable to choose equipment that is universal while being fully functional. To facilitate effective everyday work, the best support is often provided by simple and proven solutions – such as the Easy Space furniture system.

Practicality combined with simple design makes up an aesthetically pleasing and cost-effective system that works well in different workplaces and meets the diverse needs of their users. Easy Space meets various expectations – it offers support in furnishing functional and comfortable spaces that are adjusted to the needs of any organisation.

Efektywne i uniwersalne rozwiązania dla każdej przestrzeni

Dobre biuro to optymalnie zaaranżowana przestrzeń, dopasowana do potrzeb danej organizacji, jej pracowników i celów biznesowych. Niezależnie od tego, czy Twoje biuro to przestronne piętro nowoczesnego biurowca, niewielkie domowe wnętrze lub zaadaptowana przestrzeń starej fabryki, poszukujesz tego samego – komfortu i funkcjonalności.

Optymalny projekt przestrzeni biurowej to odpowiedź na procesy realizowane w niej przez pracowników. Warto dobierać wyposażenie uniwersalne, ale zarazem w pełni funkcjonalne. W codziennej efektywnej pracy często najlepszym wsparciem są sprawdzone i proste rozwiązania – takie jak system meblowy Easy Space.

Walory użytkowe, w połączeniu z ascetycznym wzornictwem, tworzą system nieskomplikowany i efektywny kosztowo, pasujący do wielu różnych biur oraz odpowiadający na zróżnicowane potrzeby. Easy Space wychodzi naprzeciw różnorodnym oczekiwaniom – wspiera w wyposażaniu przestrzeni funkcjonalnych, komfortowych i dopasowanych do potrzeb organizacji.





Expansive spaces need a number of solutions

DUŻE PRZESTRZENIE POTRZEBUJĄ
WIELU ROZWIĄZAŃ



In every workplace people realise diverse business processes. In well-developed organisations, the number of processes that take place every day in one space can be quite large, so the optimal arrangement of a space is crucial. Expansive spaces require ingenious solutions. The modularity and the countless number of modules offered by the Easy Space system is a perfect response to the needs of these offices.

One effective solution is to arrange your workplace according to the Activity Based Working concept, in which a space is divided into zones designed for performing specific types of task. This office division improves a team's efficiency and can lead to a 10% increase in individual productivity.

W każdym biurze realizowane są różnorodne procesy biznesowe. W rozbudowanych organizacjach w jednej przestrzeni codziennie przebiega ich naprawdę wiele, dlatego tak ważna jest optymalna jej aranżacja. Duże, otwarte przestrzenie wymagają pomysłowych rozwiązań. Modularność i niezliczona ilość brył systemu Easy Space to najlepsza odpowiedź na potrzeby takich biur.

Efektywnym rozwiązaniem jest projektowanie zgodnie z koncepcją Activity Based Working, która zakłada podział biura na strefy dedykowane poszczególnym zadaniom. Wydzielenie stref wpływa na poprawę efektywności pracy grupowej, a także wzrost produktywności indywidualnej o 10%.

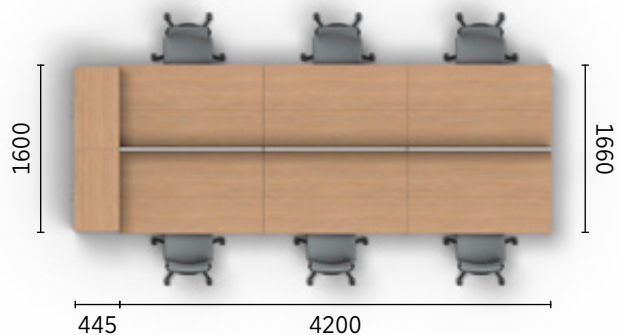





Great functionality in a small space

FUNKCJONALNOŚĆ
MAŁEJ PRZESTRZENI



In small spaces, efficiency of use is particularly important. Small offices are often places dedicated to particular tasks; therefore, their arrangement should be a response to the actual needs of the user.

By using the diverse solutions of the Easy Space system within one area, it is possible to create a functional space for an accounting team with a large number of cabinets for storing documents or for a small marketing team with zoned areas for holding quick consultations. A key aspect is designing a space that will support employees in performing their everyday duties effectively, while increasing a company's business efficiency, regardless of its size.

W małej przestrzeni szczególnie ważna jest efektywność jej wykorzystania. Niewielkie biura to najczęściej miejsca dedykowane konkretnym zadaniom – dlatego ich aranżacja to odpowiedź na faktyczne potrzeby jej użytkowników.

Wykorzystując zróżnicowane rozwiązania systemu Easy Space, na tej samej powierzchni można stworzyć funkcjonalną przestrzeń dla zespołu księgowych z dużą ilością szaf na dokumenty lub dla kilku specjalistów marketingu z wydzielonym miejscem do szybkich konsultacji. Kluczowym jest taki projekt przestrzeni, aby wspierała ona pracowników w efektywnym wykonywaniu ich codziennych obowiązków i jednocześnie podnosiła wydajność biznesową organizacji – niezależnie od jej wielkości.

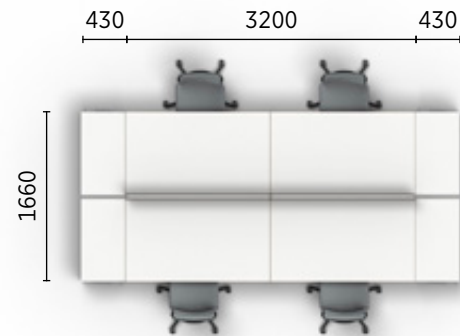

When designing small offices, it is worth thinking outside the box. In order to create functional solutions, it is necessary to make the best use of every part of the space, with its users and the tasks they perform in mind. It is also worth looking for ideas that will be more cost-effective. A small office often means a small budget.

A workstation in a small office has to be more compact, so that it can ensure comfortable working conditions within a limited space. Every employee needs their work surface to be the right size and to have proper storage spaces, regardless of the size of the office or the organisation.

Projektując niewielkie biura, warto wyjść poza schemat. Tworzyć funkcjonalne rozwiązania wykorzystując każdy wymiar przestrzeni z myślą o jej użytkownikach i zadaniach, jakie wykonują. Warto poszukiwać pomysłów, które będą bardziej efektywne kosztowo. Małe biuro, to nierzadko również nieduży budżet.

Stanowisko pracy w mniejszym biurze często musi być bardziej kompaktowe, aby zapewniać komfortowe warunki pracy na ograniczonej przestrzeni. Odpowiednia wielkość blatu roboczego czy miejsce do przechowywania to potrzeby każdego pracownika, niezależnie od rozmiarów biura czy też organizacji.

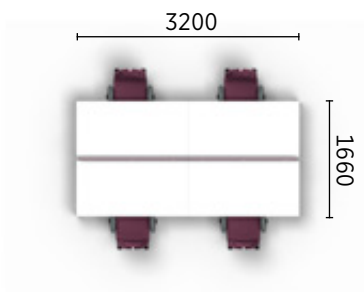







A strategic space, proven solutions

**STRATEGICZNA PRZESTRZEŃ,
SPRAWDZONE ROZWIĄZANIA**

Conversations, ideas, solutions and decisions are of strategic importance to any organisation. They require the correct conditions that can be achieved by well arranged conference halls and meeting rooms. Easy Space guarantees proven and comfortable solutions. The well thought out and intuitive multimedia connection, as well as the great number of table shapes, dimensions and arrangements, will complement any interior perfectly and highlight its unique character.

Rozmowy, pomysły, rozwiązania, decyzje – mają strategiczną wartość w każdej organizacji. Wymagają odpowiednich warunków, które zapewniają im dobrze zaaranżowane sale konferencyjne i sale spotkań. Easy Space gwarantuje sprawdzone i wygodne rozwiązania. Przemysłana i intuicyjna współpraca z multimediami, duża liczba kombinacji kształtów, wymiarów i ustawień stołów – świetnie dopełnią każdą aranżację i podkreślą charakter sali.

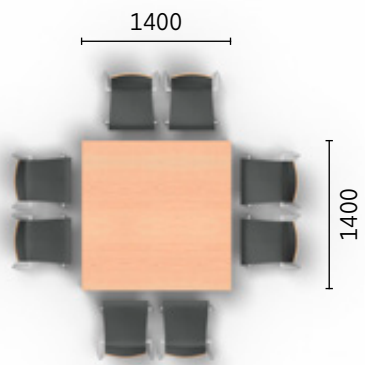



Courageous and inspiring office arrangement projects often need discreet and simple furniture. This helps the spaces fulfil their basic functions, while maintaining their individuality and creating an exceptional atmosphere for employees and visitors.

Odważne i inspirujące projekty przestrzeni biurowych, często potrzebują dyskretnych oraz nieskomplikowanych mebli. Dzięki nim spełniają swoje podstawowe funkcje, zachowując przy tym oryginalność oraz tworząc wyjątkowy klimat dla pracowników i gości.





Inspiring energy in creative spaces

INSPIRUJĄCA ENERGIA
KREATYWNYCH PRZESTRZENI





Creative and multifunctional spaces are becoming a reality. They are used by small companies, start-ups, freelancers and mobile workers. They all expect and look for tailor-made solutions adjusted to their needs and possibilities. Such workplaces cannot be ordinary; they have to be flexible, possess their own style, create a unique atmosphere, generate positive energy and facilitate the effective performance of tasks.

Kreatywne i multifunkcjonalne przestrzenie stają się rzeczywistością. Korzystają z nich małe firmy, startupy, freelancerzy oraz pracownicy mobilni. Wszyscy szukają i oczekują rozwiązań szytych na miarę ich potrzeb, ale i możliwości. Takie biura nie mogą być zwyczajne, muszą być elastyczne, mieć swój styl, tworzyć niepowtarzalną atmosferę i energię oraz wspierać efektywność wykonywania zadań.



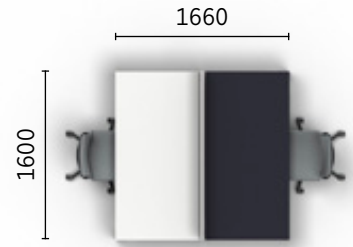

The role of the canteen has changed: it is no longer only a place where employees eat their meals, but rather their favourite place to hold informal meetings and relax. It is in the canteen where employees are most eager to integrate with each other, exchange their knowledge and experience and establish relationships.

It is worth remembering that eating meals together helps employees integrate, prevents professional burnout and leads to an increase in job satisfaction. The arrangement of a canteen is therefore an important element of the whole workplace project.

Kantyny wychodzą poza przypisaną im rolę. Przystają być wyłącznie miejscem spożywania posiłków, stają się jedną z najbardziej ulubionych stref spotkań nieformalnych, odpoczynku i relaksu. To właśnie tutaj pracownicy najchętniej integrują się, wymieniają wiedzę i doświadczeniami, budując sieć relacji.

Warto pamiętać, że wspólne posiłki integrują pracowników, przeciwdziałają wypaleniu zawodowemu oraz przyczyniają się do większej satysfakcji z pracy. Sposób aranżacji kantyny jest zatem ważnym elementem projektu całego biura.







Always at your service

ZAWSZE DO TWOJEJ DYSPOZYCJI



Storage

There are many professions for which printing documents and storing them are of crucial importance. The diversity of the Easy Space cabinets allows for storing any volume of important paper materials as well as arranging an office library.

Przechowywanie

Istnieje wiele zawodów, w których nie tylko drukowanie, ale i późniejsze przechowywanie dokumentów jest niezwykle ważne. Różnorodność szaf systemu Easy Space pozwala pomieścić każdą ilość ważnych dla organizacji dokumentów, a także pomaga zaaranżować biurową bibliotekę.





Puzlo

Easy Space cabinets can be completed with corresponding lockers from Puzlo line. The Puzlo line is definitely more than just a locker system, because it is more like a puzzle game.

Desk sharing is a broader idea that offers various facilities within the corporate space and benefits the employee. Any space based on desk sharing must be equipped with lockers – small lockable units assigned to particular employees that are designed for storing their documents, bags, personal items, etc.

This is a fully configurable system that can be adapted for a variety of needs. The dimensions, shape, colours, locks and accessories allow you to choose from all of these elements to build your own locker. The line offers various locker cabinet designs, sets with one, two or three columns, cabinets with or without fronts, doors with different types of locks, with a mail slot, and handles oriented horizontally or vertically. The list of options is very long, and combined with many different front colours to choose from. This allows you to create very interesting spatial and visual effects. All you need to do is to start the game.

Puzlo

Przestrzeń wyposażona w szafy Easy Space może być uzupełniona przez dopasowane do nich lockery z linii Puzlo. Linia Puzlo to więcej niż zwykajne szafki: bardziej przypomina grę w puzzle.

Desk sharing to szersza idea, która oferuje różne udogodnienia w przestrzeni firmowej i stanowi zysk dla pracownika. Każde biuro bazujące na koncepcji desk sharingu musi być wyposażone w lockery – małe zamykane na zamek szafki, przydzielone każdemu pracownikowi po to, aby mógł przechowywać tam swoje dokumenty i rzeczy osobiste.

Linia Puzlo to system, który jest całkowicie konfigurowalny, co sprawia, że można dopasować go do różnych potrzeb. Wymiary, kształt, kolory, zamki, dodatki... to elementy, które możemy wybierać według uznania, budując swój własny lockers. W linii dostępne są różne konstrukcje szaf, układy jedno-, dwu- lub trzykolumnowe, szafki z frontami lub bez, drzwi z różnymi rodzajami zamków, z wrzutnią lub uchwytyami w poziomie bądź pionie. Lista opcji jest bardzo długa, a w połączeniu z możliwością doboru różnych kolorów frontów, pozwala uzyskać ciekawe efekty przestrzenne i wizualne. Łatwe jak układanka!







Functional elements

The functionality of a furniture system is not only ensured by desks and cabinets, but also by a wide range of smaller elements that support work comfort. Pinnable panels that allow for attaching notes or a shelf for small items hung on a panel are good examples of these solutions.

Elementy uzupełniające

Funkcjonalność systemu meblowego to nie tylko biurka i szafy, to również szereg mniejszych elementów wspierających komfort pracy. Panele umożliwiające przypinanie notatek czy półka na drobiazgi wieszana na panelu to dobre przykłady takich rozwiązań.



Configurations

Konfiguracja

Simple design does not have to mean one pattern. By combining different table top shapes with various leg types, it is possible to create diverse workstations. An additional advantage is the range of available colours for legs as well as cabinet and pedestal handles.

Proste wzornictwo nie musi oznaczać jednego schematu. Konfigurując różne kształty blatów z wieloma typami nóg można tworzyć zróżnicowane stanowiska pracy. Dodatkowym urozmaiceniem są dostępne kolory nóg oraz uchwytów dla szaf i kontenerków.

Leg types | Rodzaje nóg



Square leg
| Noga kwadratowa

50 × 50 mm



Round leg
| Noga okrągła

Ø 50 mm



C-type leg with a metal beam
| Noga C z belką metalową

Without height adjustment
| Bez regulacji wysokości



C-type leg with a metal beam
| Noga C z belką metalową

With height adjustment
| Z regulacją wysokości



C-type leg with a linking panel
| Noga C z łącznikiem płytowym

Without height adjustment
| Bez regulacji wysokości

Configurations

Konfiguracja

Height adjustment | Regulacja wysokości



Square leg | Noga kwadratowa

Minimum height
| Wysokość
minimalna: 740 mm

Maximum height
| Wysokość
maksymalna: 860 mm

Plastic cover
| Osłona
z tworzywa



Round leg | Noga okrągła

Minimum height
| Wysokość
minimalna: 740 mm

Maximum height
| Wysokość
maksymalna: 860 mm

Plastic cover
| Osłona
z tworzywa

Fixing the desktop to the desk frame | Mocowanie blatu do ramy

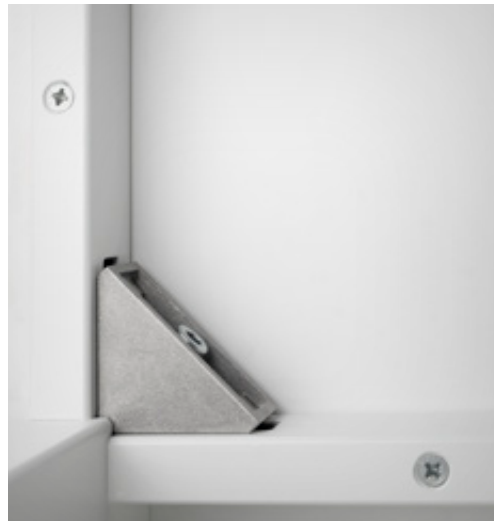

Wiring

Ergonomic and practical solutions, including those connected with wiring, are the basis of comfortable work. Outlets for carrying cables through a table top freely, wire trunking for keeping the area under a desk in perfect order, clips for fastening cables – all these solutions make the cables look aesthetically pleasing and ensure the safety of their use.

Okablowanie

Podstawą komfortowej pracy są ergonomiczne i praktyczne rozwiązania, również te w zakresie organizacji okablowania. Przelotki umożliwiające swobodne przeprowadzanie kabli na blat, kanały kablowe wprowadzające porządek pod biurkiem, klipsy do spinania przewodów – to wszystko sprawi, że kable będą wyglądać estetycznie, a bezpieczeństwo ich użytkowania zostanie zapewnione.



Cable outlet
| Przelotka







Product range

PRZEGLĄD OFERTY

Desks

Desks come in several shapes and a wide range of dimensions. Tops are made of 25 mm melamine double faced chipboard, class E1. The narrow desktop edge is protected with a 2 mm ABS edge band, laser edge is available as an option for selected decors.

Desks come in five types:

1. 4-leg desk – round steel legs. Optionally height-adjustable (740–860 mm).
2. 4-leg desk – square steel legs. Optionally height-adjustable (740–860 mm). Aesthetically pleasing square chrome legs make the Easy Space product suited to managerial offices.
3. C-type leg desk with a linking panel. The cover panel in between vertical parts of legs for cable management is optional. The levelling is possible in the range of 10 mm.
4. C-type leg desk with a metal bar simultaneously functioning as a horizontal cable conduit. The cover panel in between vertical parts of legs for cable management is optional. A height-adjustable version available as an option (680–820 mm).

All the desks can be equipped with a horizontal and vertical cable conduit, a CPU trolley, a printer shelf and desk panels. C-type leg desks can also be equipped with a keyboard drawer.

Biurka

Blaty biurek występują w kilku kształtach i szerokiej gamie rozmiarów. Materiał blatu to 25 mm płyta wiórowa dwustronnie melaminowana klasy E1. Krawędź blatu zabezpieczona jest obrzeżem ABS 2 mm, opcjonalnie dostępne obrzeże laserowe dla wybranych dekorów.

Biurka dostępne są w pięciu rodzajach:

1. Biurko ramowe na czterech nogach okrągłych. Opcjonalnie możliwa regulacja wysokości w zakresie 740–860 mm.
2. Biurko ramowe na czterech nogach kwadratowych. Opcjonalnie możliwa regulacja wysokości w zakresie 740–860 mm. Estetyka kwadratowych chromowanych nóg pozwala wykorzystać biurko Easy Space także jako produkt do gabinetu.
3. Biurko na nogach w kształcie litery „C” z łącznikiem melaminowanym. Opcjonalnie możliwość montażu pionowego kanału kablowego jako wypełnienie pomiędzy pionowymi elementami nogi. Biurko posiada regulację poziomu do +10 mm.
4. Biurko na nogach w kształcie litery „C” z belką metalową, spełniającą jednocześnie funkcję kanału kablowego poziomego. Opcjonalnie możliwość montażu pionowego kanału kablowego jako wypełnienie pomiędzy pionowymi elementami nogi. Biurko występuje również w wersji z regulacją wysokości w zakresie 680–820 mm.

Wszystkie biurka mogą być wyposażone w poziomy lub pionowy kanał kablowy, wózek na komputer oraz panele montowane do biurek. Istnieje możliwość zamontowania szuflady na klawiaturę do biurek na nogach w kształcie litery „C”.

Leg types | Rodzaje nóg

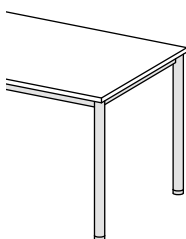

1.
Round legs
| Nogi okrągłe

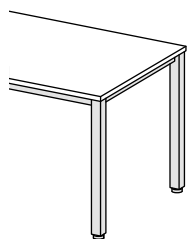

2.
Square legs
| Nogi kwadratowe

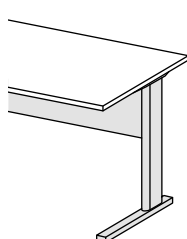

3.
C-type leg desk
with a linking panel
| Nogi w kształcie
litery „C” z łącznikiem
melaminowanym

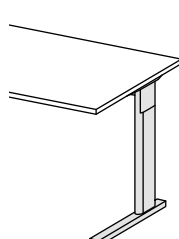

4.
C-type leg desk
with a metal bar
| Nogi w kształcie
litery „C” z belką
metalową

Product range

Przegląd oferty

Desks

Biurka

Desktop shapes | Kształty blatów

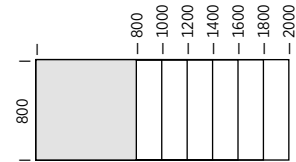
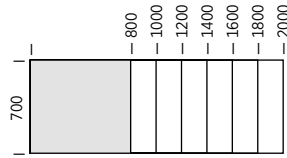
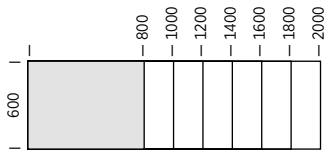

Rectangular | Prostokątne

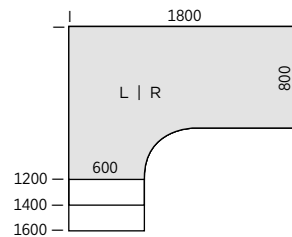
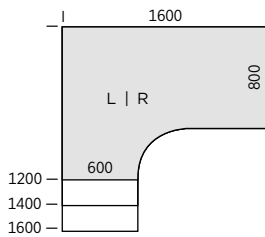
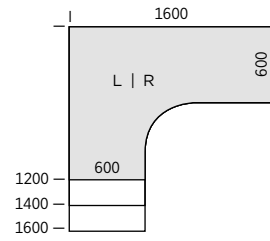
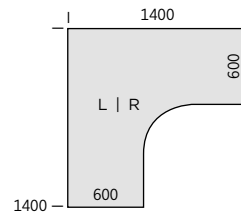
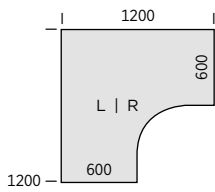

L-shaped | L-kształtne

Product range

Przegląd oferty

Linking units/additional desks

Linking units enable creating individual configurations of workstations. They are made of 25 mm melamine double faced chipboard, class E1.

Additional desks enlarge the workspace of a desk and facilitate communication. They are made of 25 mm melamine double faced chipboard, class E1.

Elementy łącznikowe/dostawki

Elementy łącznikowe umożliwiają tworzenie indywidualnych konfiguracji stanowisk pracy. Wykonane są z 25 mm płyty wiórowej dwustronnie melaminowanej klasy E1.

Dostawki powiększają powierzchnię użytkową biurka i stwarzają dodatkowe miejsce dla komunikacji. Wykonane są z 25 mm płyty wiórowej dwustronnie melaminowanej klasy E1.

1 | 2

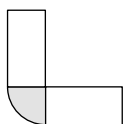

¼ circle
| ¼ koła
600×600

1 | 2

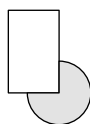

¾ circle
| ¾ koła
Ø 1000

1 | 2

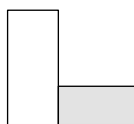

Rectangular
| Prostokątne
600×600
800×600
1000×600

1 | 2

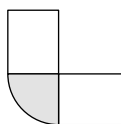

¼ circle
| ¼ koła
800×800

Desk accessories | Akcesoria do biurka

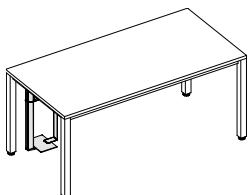

CPU shelf
| Uchwyt na komputer

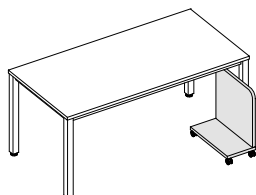

CPU trolley
| Wózek na komputer

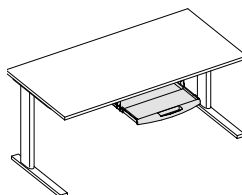

Keyboard drawer
| Szuflada na klawiaturę

Third working level

It extends the work area, creates additional space for documents and divides the office into individual spaces.

Table panels and reception panels enlarge the working space on the desktop with optional fabric pinboard. Optional shelves for more space can be hung on the panels. The panels are made of 18 mm melamine double faced chipboard (class E1) and an upholstered pad made of 8 mm soft fibre board.

Trzeci poziom

Zwiększa powierzchnię pracy, stwarza dodatkowe miejsce na dokumenty oraz dzieli biuro na indywidualne stanowiska.

Panele montowane do biurka i panele recepcyjne dzięki tapicerowanej powierzchni powiększają miejsce pracy. Można na nich zawiesić półki. Panele wykonane są z 18 mm płyty wiórowej klasy E1, dwustronnie melaminowanej, a nakładka tapicerowana z miękkiej płyty pilśniowej o grubości 8 mm.

Product range

Przegląd oferty

Table panels and reception panels

Panele montowane do biurka i panele recepcyjne

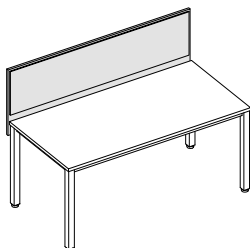

Top front panel
| Panel górny frontowy

600, 800, 1000, 1200, 1400, 1600,
1800, 2000×545 mm

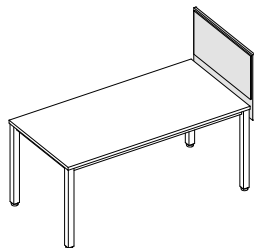

Top side panel
| Panel górny boczny

600, 800×545 mm

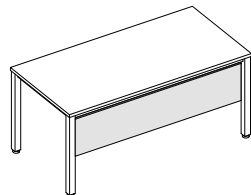

Lower front panel
| Panel dolny frontowy

800, 1000, 1200, 1400, 1600,
1800, 2000×340 mm

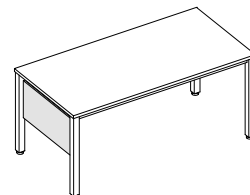

Lower side panel
| Panel dolny boczny

600, 800×340 mm

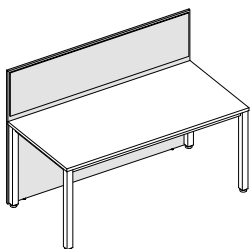

Counter front panel
| Panel recepcyjny frontowy

1000, 1200, 1400, 1600×1155 mm

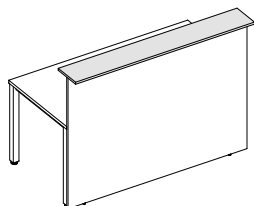

Counter shelf
| Błat do panela recepcyjnego

1000, 1200, 1400, 1600×240 mm

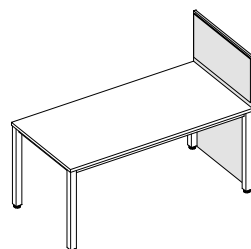

Counter side panel
| Panel recepcyjny boczny

600, 800×1155 mm

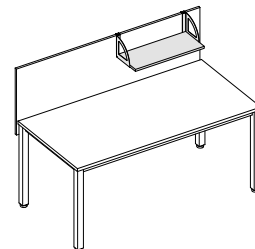

Panel shelf
| Półka wisząca na panel

600×220 mm

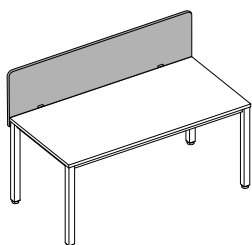

Top front panel CS5040
| Panel górny frontowy CS5040

1200, 1400, 1600, 1800×480 mm

Cabinets

There are different types of cabinets: sliding door cabinets, tambour cabinets, hinged door cabinets with melamine-coated or glass hinged door, combi cabinets, wardrobe cabinets, open shelves or drawer units. Material: carcass made of 25 and 18 mm melamine faced chipboard, class E1. Hinged door and sliding door are made of 18 mm melamine faced chipboard, class E1. Glass door is made of 6 mm safety transparent glass; tambours are made of polypropylene, in ALU colour. Handles are available in the following colours: aluminium, black, white and grey.

Szafy

Dostępne w różnych typach: szafy z drzwiami przesuwными, żaluzjowymi, uchylnymi (szkło lub płyta melaminowana), szafy combi, szafy ubraniowe, regały oraz szafki z szufladami. Korpus szaf wykonany jest z 18 i 25 mm płyty wiórowej klasy E1, dwustronnie melaminowanej. Drzwi przesuwne i uchylne wykonane są z 18 mm płyty wiórowej klasy E1, melaminowanej. Drzwi szklane – z 6 mm szkła hartowanego przezroczystego. Żaluzje wykonane są z polipropylenu w kolorze aluminium. Uchwyty w kolorach: aluminium, biały, czarny, szary.

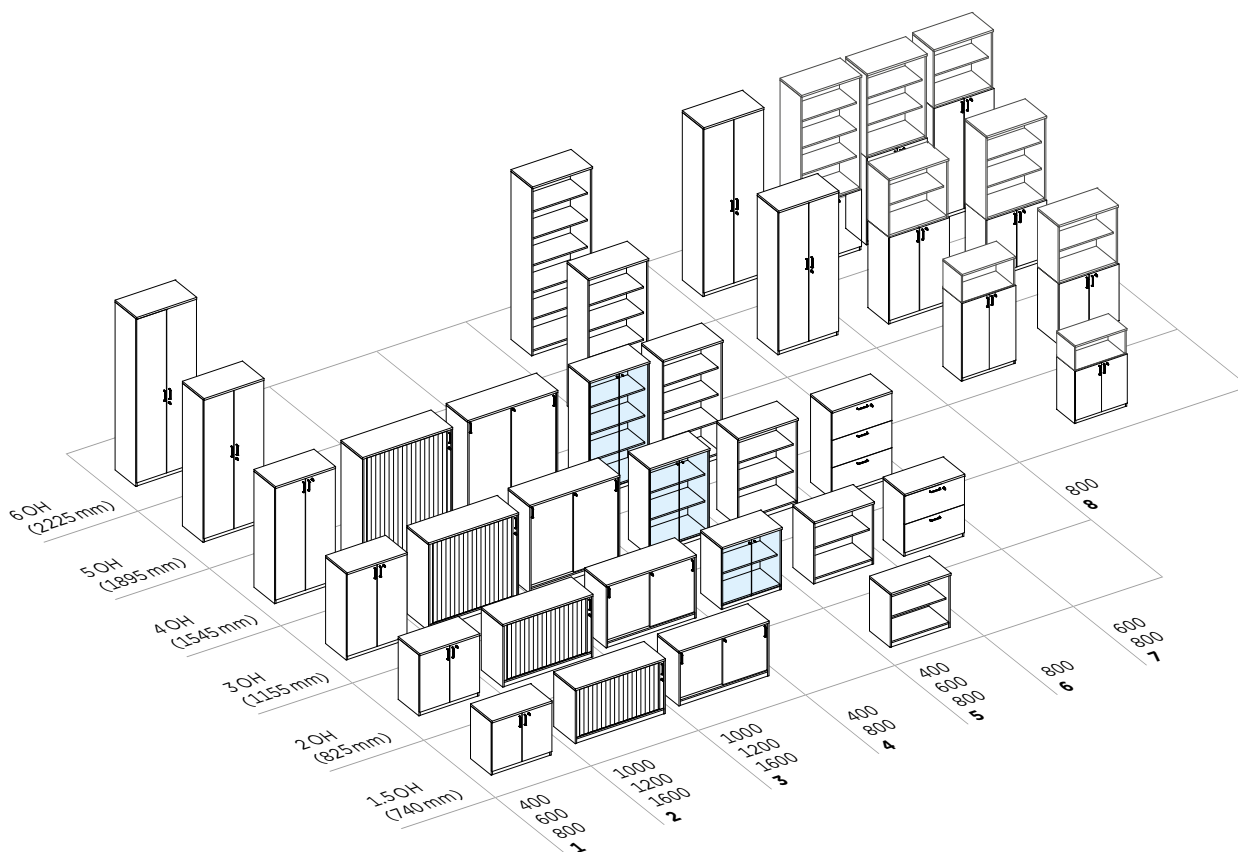

- | | | |
|-------------------------------|--|---------------------------------------|
| 1. Hinged door cabinets | | Szafy z drzwiami płytowymi uchylnymi |
| 2. Tambour cabinets | | Szafy z drzwiami żaluzjowymi |
| 3. Sliding door cabinets | | Szafy z drzwiami przesuwными |
| 4. Glass hinged door cabinets | | Szafy z drzwiami szklanymi, uchylnymi |
| 5. Shelves cabinets | | Regały |
| 6. Drawer cabinets | | Szafy z szufladami |
| 7. Wardrobe cabinets | | Szafy ubraniowe |
| 8. Combi cabinets | | Szafy combi |

Upper cabinets

Nadstawki

- 9. Upper hinged door cabinets | Nadstawki z drzwiami płytowymi, uchylnymi
- 10. Upper tambour cabinets | Nadstawki z drzwiami żaluzjowymi
- 11. Upper sliding door cabinets | Nadstawki z drzwiami przesuwными
- 12. Upper glass hinged door cabinets | Nadstawki z drzwiami szklanymi, uchylnymi
- 13. Upper open shelves cabinets | Nadstawki otwarte

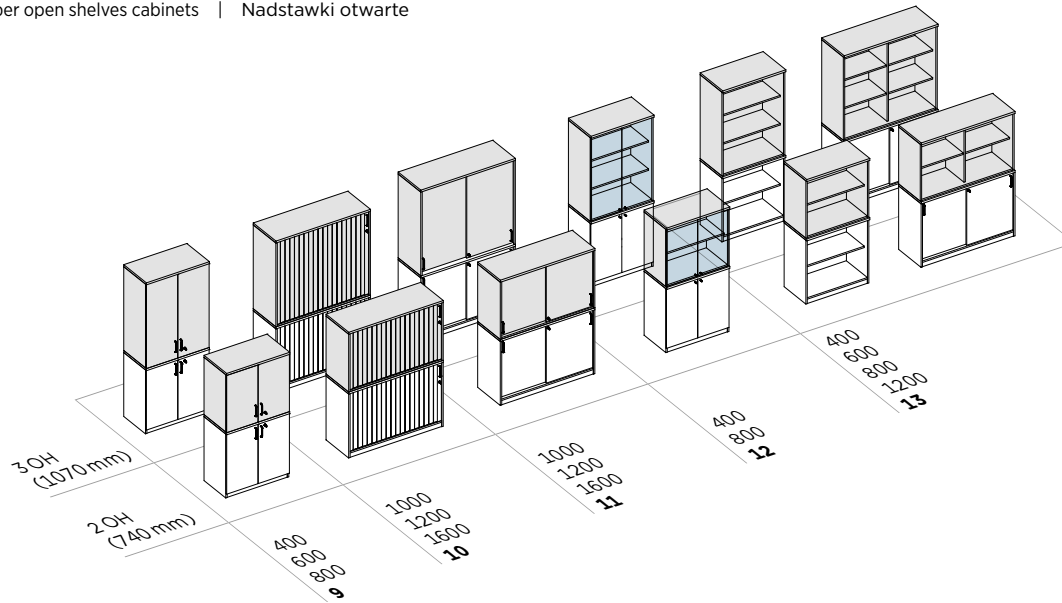

Freestanding Big Orga Tower

Big Orga Tower is made of 18 and 25 mm melamine double faced chipboard, class E1. It has 3 internal open shelves, 2 folding keys and, depending on the option, is available as a left or right version. For safety of use, the pedestal has a counter-weight and an additional castor. The levelling is possible in the range of 10 mm. Handles are available in the following colours: aluminium, black, white and grey.

Big Orga Tower wolnostojący

Wykonany jest z płyty wiórowej dwustronnie melaminowanej grubości 18 mm i 25 mm. Big Orga Tower posiada 3 półki otwarte, w zależności od opcji dostępny w wersji lewej lub prawej. Ze względów bezpieczeństwa zastosowano przeciwwagę oraz dodatkowe koło montowane do frontu kontenera. Big Orga Tower posiada regulację poziomą w zakresie ± 10 mm. Uchwyty w kolorach: aluminium, biały, czarny, szary.

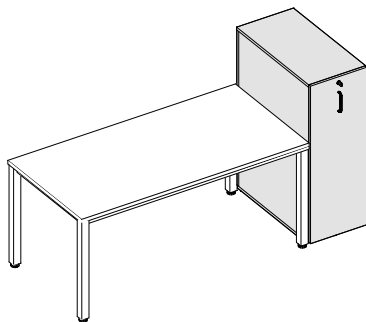

400 × 800 × 1155 mm

Pedestals

Mobile pedestals are placed under or next to the desktop, while stationary pedestals are attached to the desk for a greater working surface. Both types of pedestals have a utensil drawer or an integrated utensil box. Pedestals are equipped with locks. Material: carcass is made of 18 and 25 mm melamine double faced chipboard, class E1. Fronts are made of 18 mm melamine faced chipboard, class E1. Two of four castors are equipped with brakes. Upholstered overlays (dimensions: 600 × 430 mm and 800 × 430 mm) are available for all pedestals. Handles are available in the following colours: aluminium, black, white and grey.

Mobile sideboard

The mobile sideboard is available in the following version: 2 × swing door + 3 × drawer, 600 mm high and 1200 mm wide and is equipped with 5 Ø 40 mm castors, including two front castors fitted with a brake. The upper rim is made of 25 mm melamine double faced chipboard, class E1. The other structural elements are made of 18 mm thick chipboard, while the back is made of 12 mm thick chipboard. As standard, drawers have an 80% pull-out. The sideboard is equipped with two types of lock: a square lock for the hinged door and a central lock for drawers. Each lock has a replaceable insert, two folding keys and the master key system. Handles are available in the following colours: aluminium, black, white and grey.

Kontenery

Kontenery mobilne umieszczane są pod blatem lub obok biurka. Kontenery stacjonarne dostawiane są do biurka, powiększając powierzchnię pracy. Oba typy kontenerów posiadają piórniki w postaci wkładki do szuflady lub zintegrowany z szufladą. Zamykane na zamek. Wykonane z 18 i 25 mm płyty wiórowej klasy E1, dwustronnie melaminowanej, fronty z 18 mm płyty wiórowej klasy E1, melaminowanej. Dwa z czterech kółek kontenera mobilnego posiadają hamulec. Do kontenerów dostępne są tapicerowane nakładki w rozmiarze 600 × 430 mm 800 × 430 mm. Uchwyty w kolorach: aluminium, biały, czarny, szary.

Mobilny sideboard

Sideboard mobilny Easy Space dostępny w wersji 2 × drzwi wahadłowe + 3 × szuflada, wysokość 600 mm, szerokość 1200 mm, głębokość 475 mm. Sideboard wyposażony jest w 5 kółek o średnicy 40 mm, w tym dwa przednie z hamulcem. Wieniec górny wykonany z płyty grubość 25 mm, plecy grubość 12 mm, pozostałe elementy korpusu grubość 18 mm. Szuflady z wysuwem 80%. Sideboard wyposażony jest w dwa typy zamków: kwadratowy dla drzwi wahadłowych oraz centralny dla szuflad. Każdy zamek ma możliwość wymiany wkładki, posiada dwa klucze łamane z systemem klucza matki. Uchwyty w kolorach: aluminium, biały, czarny, szary.

Product range

Przegląd oferty

Pedestals

Kontenery

Mobile pedestals | Kontenery mobilne

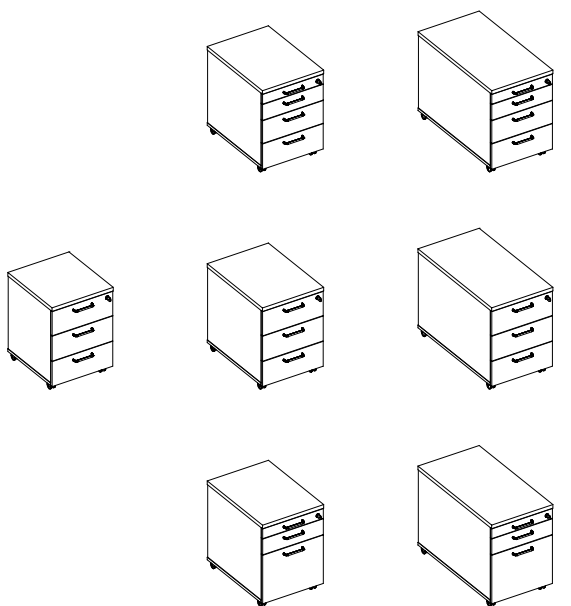

430 × 480 × 600 mm

430 × 600 × 600 mm

430 × 800 × 600 mm

Stationary pedestals | Kontenery stacjonarne

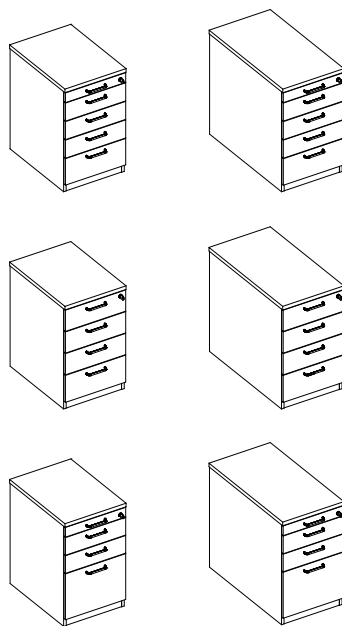

430 × 600 × 740 mm

430 × 800 × 740 mm

Mobile sideboard | Mobilny sideboard

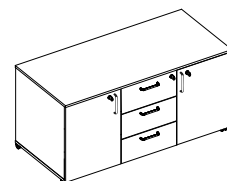

1200 × 475 × 600 mm

Product range

Przegląd oferty

Auxiliary furniture

Caddy. Aesthetically pleasing and multifunctional furniture for storing personal documents; also for short meetings if the top is attached. Material: 18 and 25 mm melamine faced chipboard (class E1), lockable. Mobile with four castors (two castors are fitted with brakes). Handles are available in the following colours: aluminium, black, white and grey.

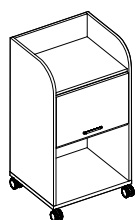

Caddy
| Caddy
548 × 470 × 1030 mm

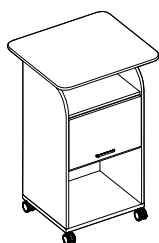

Caddy with a top
| Caddy z blatem
708 × 630 × 1135 mm

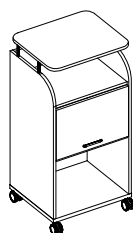

Caddy with a top
| Caddy z blatem
560 × 470 × 1135 mm

Caddy. Estetyczny: wielofunkcyjny mebel do przechowywania osobistych dokumentów, dzięki możliwości zamontowania blatu przydatny również podczas krótkich spotkań. Wykonany z 18 i 25 mm płyty wiórowej klasy E1, dwustronnie melaminowanej. Posiada zamek oraz cztery kółka, w tym dwa z hamulcem. Uchwyty w kolorach: aluminium, biały, czarny, szary.

Freestanding screens

Freestanding screens provide visual and acoustic protection. Optional with fabric pinboard. Material: 18 mm melamine faced chipboard, class E1. Pinboard made of 8 mm soft fibre board, fabric-covered. Two metal supporting feet or castors available. Powder-coated in aluminium or chromium-plated.

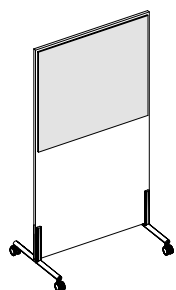

800 × 1545 mm

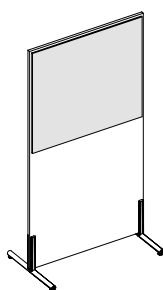

800 × 1545 mm



Ścianki wolnostojące

Ścianki wolnostojące dzielą przestrzeń oraz wyciszają miejsce pracy. Tapicerowane jednostronnie lub dwustronnie. Wykonane z 18 mm płyty wiórowej klasy E1, dwustronnie melaminowanej. Tapicerowane ścianki posiadają dodatkową 8 mm miękką płytę pilśniową, pokrytą materiałem do mocowania przypinek. Dwie metalowe stopki (lakierowane lub chromowane) lub kółka.

Conference tables

Shapes and dimensions of conference tables are chosen in order to create many different configurations to fulfil all demands of modern conference rooms or meeting zones. The conference table construction is identical to the desks construction. Tops are made of 25 mm melamine double faced chipboard, class E1. Round or square legs can be fixed to those tops. Barrel-shaped tables with round or square legs optionally can be equipped with manual height adjustment (740–860 mm). It is possible to use an electric port as an option.

Stoły konferencyjne

Kształty i wymiary stołów konferencyjnych oraz dostawek zostały tak dobrane, aby umożliwić maksymalnie dużą liczbę kombinacji ustawień i spełnić wszystkie wymagania stawiane nowoczesnym salom konferencyjnym czy miejscom do spotkań. Stoły konferencyjne dostępne są w kilku kształtach oraz wymiarach. Konstrukcja stołów konferencyjnych jest identyczna jak konstrukcja biurka. Blaty wykonane są z 25 mm płyty wiórowej dwustronnie melaminowanej, do których możliwe jest zastosowanie nóg okrągłych lub kwadratowych. W stołach ramowych z nogą okrągłą lub kwadratową, opcjonalnie istnieje możliwość zastosowania manualnej regulacji wysokości w zakresie 740–860 mm. Opcjonalnie w niektórych stołach konferencyjnych możliwe jest zamontowanie portu elektrycznego.

Tables on square/round legs | Stoły na nogach kwadratowych/okrągłych

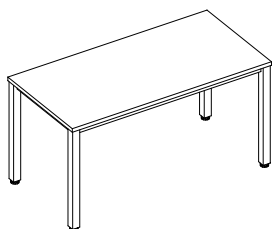

1400 × 700 × 740 mm

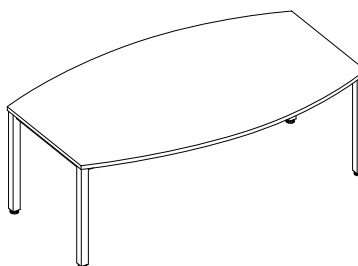

2000 × 1200/800 × 740 mm

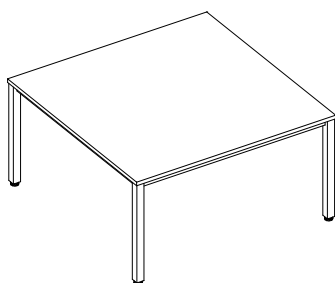

1400 × 1400 × 740 mm

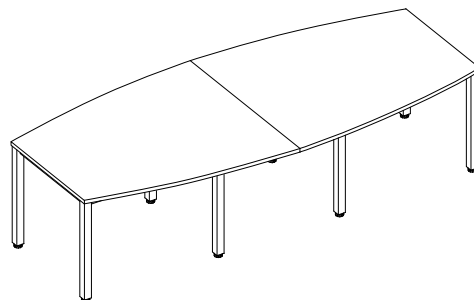
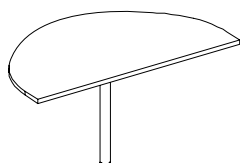
2400, 2800 × 1200/800 × 740 mm, 3200, 3600,
4000 × 1400/1000 × 740 mm

1400 × 700 mm

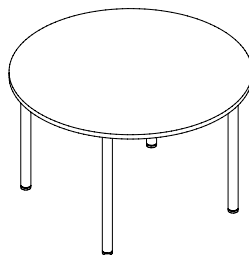

1200; 1400, 1600 × 740 mm

Round tables

Freestanding tables can be used to hold meetings in the workstation area or in communication zones. The top is made of 25 mm melamine double faced chipboard, class E1. The base of the table is made of a powder-coated or chromium-plated leg attached to a round base. Height: 740 or 1135 mm. Mobile tables can be used to hold meetings in the workstation area. The top is made of 25 mm melamine double faced chipboard, class E1. The base of the table is made of a powder-coated or chromium-plated leg attached to a mobile base. Height: 740 or 1135 mm.

Stoliki okrągłe

Stolik do spotkań przy stanowisku pracy lub w miejscach przeznaczonych do komunikacji. Błat wykonany jest z 25 mm płyty wiórowej, dwustronnie melaminowanej. Podstawę stolika tworzy chromowana lub lakierowana metalowa noga na okrągłej podstawie. Wysokość: 740 lub 1135 mm. Stolik mobilny do spotkań przy stanowisku pracy. Materiały: blat wykonany jest z 25 mm płyty wiórowej, dwustronnie melaminowanej. Podstawę stolika tworzy chromowana lub lakierowana metalowa noga na podstawie jezdnej. Wysokość 740 mm.

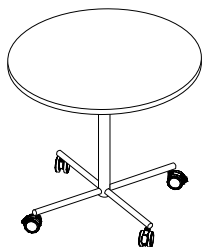

Ø 800 × 740 mm

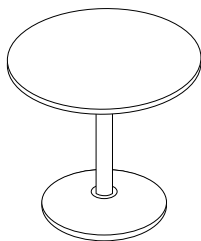

Ø 800 × 740 mm

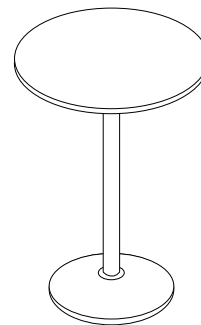

Ø 800 × 1135 mm

Bibliography | Bibliografia:

1. CABE (2010) Blok, M., De Korte, E., Groenesteijn, L., Formanoy, M., & Vink, P. (2009, December). *The effects of a task facilitating working environment on office space use, communication, concentration, collaboration, privacy and distraction*.
2. Taormina, Law & Taormina. (2000). *Approaches to preventing burnout: the effects of personal stress management and organizational socialization*. "Journal of Nursing Management", 8(2), 89–99.

© Copyright 2022 Nowy Styl sp. z o.o.

Nowy Styl sp. z o.o. reserves the right to change the constructional features and finishes of products.
| Nowy Styl sp. z o.o. zastrzega sobie prawo do zmian konstrukcyjnych produktów oraz zmian wykończeń.

Note: Colours and patterns illustrated here may vary from the originals.
| Uwaga! Prezentowane kolory wykończeń mogą różnić się od oryginałów.

Presented products available in accordance with the market offer.
| Dostępność produktów zgodna z ofertą na danym rynku.

Publications of Nowy Styl sp. z o.o.
Brands and trademarks used herein are the property of NSG TM sp. z o.o.



Easy Space